

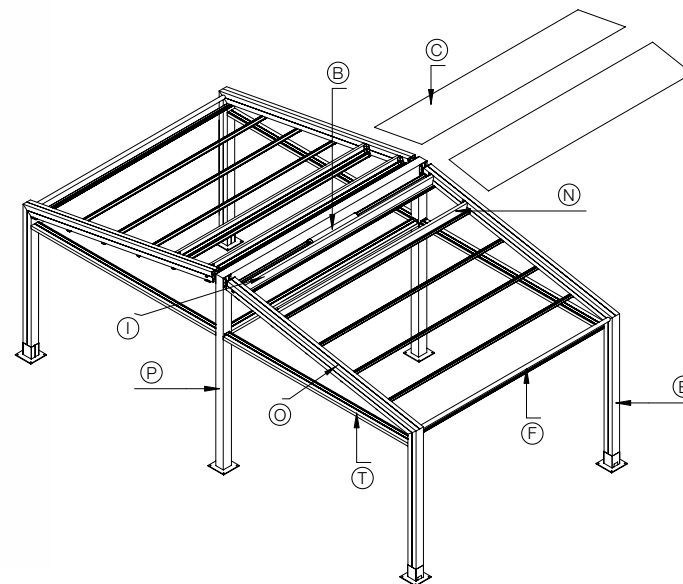

GENNIUS A4 Autoportante Doppia

1300 cm 1600 cm

COLORI STANDARD — STANDARD COLORS

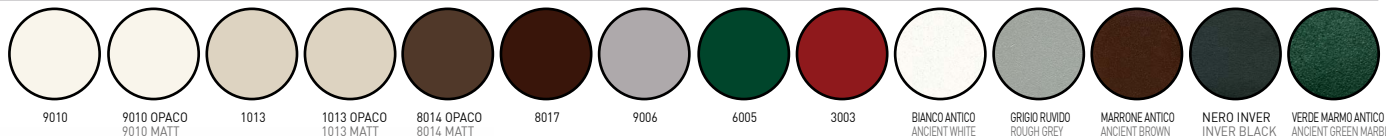

 Struttura ombreggiante autoportante in alluminio con tenda richiudibile ad impacchettamento, formata da un telo (teso quando aperta) fissato ad un sistema di traversi, carrelli e guide che ne permettono lo scorrimento orizzontale. Resistenza al vento garantita fino alla classe 6 secondo la UNI EN PR 13561. Su richiesta è possibile installare il sistema antigoccia per la protezione dalla pioggia. Non si garantisce la tenuta al carico di neve.

La formazione di condensa sul telo non è da considerarsi difetto, si tratta di un fenomeno naturale.

C Tettuccio copritenda
B Comando di movimentazione elettrico
I Traversa supporto motore
O Guida di scorrimento
F Trave frontale
E Pilastro
N Traversa supporto tettuccio
T Traverso di controventatura
P Portalino

 Aluminium shading free-standing structure with packaging retractable awning, in fabric made (tight when opened) fixed to crossbar profiles, trolleys and guides system, which permit the horizontal slide. Wind resistance guarantee up to class 6 according UNI EN PR 13561. On request it is possible to install the antidrop system for the rain protection. The resistance under snow weight is not guarantee. The development of condensation on the fabric is natural and not to be considered as a defect.

C Protection hood
B Moving electrical control
I Supporting motor crossbar profile
O Sliding guide
F Frontal girder
E Pilar
N Supporting hood crossbar profile
T Brace profile
P Free-standing part

 Das selbsttragende Beschattungssystem aus Aluminium mit faltbarem Tuch (bei der ÖFFNUNG gespannt), besteht aus einem Tuch auf Laufschienen befestigt, durch Seitenrollen Waagrecht Beweglich. Windbeständigkeit bis Klasse 6 nach UNI EN PR 13561 garantiert. Optional ist auch die Wasserdichtung erhältlich. Das Gestell ist gegen Schneelast nicht garantiert. Die Entwicklung von Kondensation auf den Stoff ist nicht ein Defekt, sondern ist natürlich.

C Schutzdach der Markise
B Elektrische Bedienung
I Querträgerbalken für den Motor
O Laufschiene
F Frontbalken
E Pfosten
N Querträgerbalken für das Schutzdach
T Windbrecherbalken
P Kleines Portal

 Structure pergola en aluminium avec toile rétractable par empaquetement. Formée d'une toile (tendue une fois ouverte) reliée à un système composé de traverses, de chariots, et de coulisses qui permettent un déplacement horizontal de la toile. Résistance au vent garantie jusqu'à la classe 6 selon la norme UNI EN PR 13561. Sur demande, il est possible d'intégrer le système antigoutte pour une protection de la pluie. Aucune garantie pour la tenue à la neige. Le développement de condensation sur le tissu n'est pas considéré un défaut, c'est un phénomène naturel.

C Auvent de protection
B Commande pour le manoeuvre électrique
I Profil de traverse support moteur
O Glissière pour le glissement
F Poutre frontale
E Pilier
N Profil de traverse support auvent
T Support pour rigidité structure
P Autoportant

 Estructura de protección solar autoportante en aluminio con toldo de cierre por empaquetamiento, formada por un tejido (tenso cuando está abierto) fijado a un sistema de palillos, carritos y guías que le permiten el deslizamiento horizontal. Resistencia al viento garantizada hasta la clase 6 según la UNE EN PR 13561. Sobre pedido es posible instalar el sistema antigota para la protección de la lluvia. No se garantiza la resistencia a la carga de nieve. La formación de agua de condensación no es un defecto sino un fenómeno natural.

C Tejadillo cubretoldo
B Mando de movimiento eléctrico
I Perfil transversal soporte motor
O Guía de desplazamiento
F Viga frontal
E Pie
N Perfil transversal soporte tejadillo
T Travesaño cortaviento
P Portería



Schema tecnico generale/General technical plan/Allgemein-technisches Schema/Plan technique général/Dibujo tecnico general

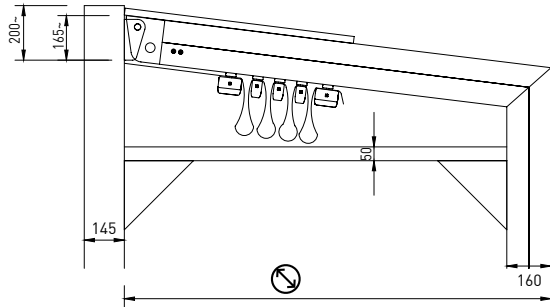

Larghezza interasse guide/Guides interaxis width/Breite des Achsabstandes der Führungsschienen/Largeur entraxe coulisses/Linea guía intereje

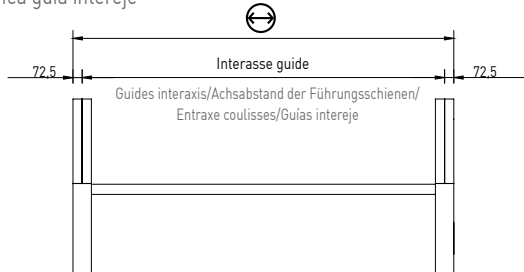

Dimensioni profili/Profiles dimensions/Profilabmessungen/Mesures profils/Dimensiones perfiles

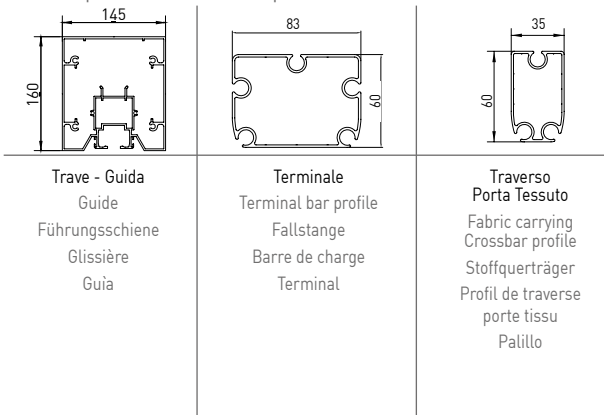

Trave - Guida
Guide
Führungsschiene
Glissière
Guía

Terminale
Terminal bar profile
Fallstange
Barre de charge
Terminal

Traverso
Porta Tessuto
Fabric carrying
Crossbar profile
Stoffquerträger
Profil de traverse
porte tissu
Palillo



Sezione travi/Girder section/Balkenquerschnitt/Section poutres/Sección viga

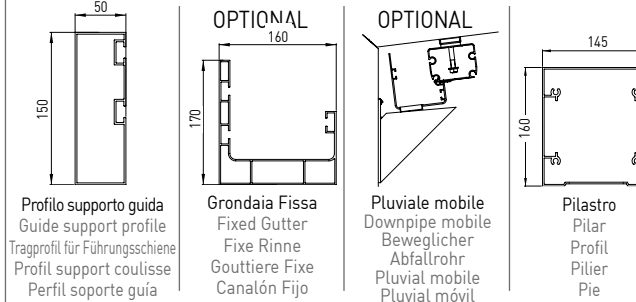

Profilo supporto guida
Guide support profile
Tragprofil für Führungsschiene
Profil support coulisse
Perfil soporte guía

Grondaia Fissa
Fixed Gutter
Fixe Rinne
Gouttiere Fixe
Canalón Fijo

Pluviale mobile
Downpipe mobile
Beweglicher
Abfallrohr
Pluvial mobile
Pluvial móvil

Pilastro
Pilar
Profil
Pilier
Pie



**Attacchi a terra GENNIUS
Gennius ground connection
Gennius Bodenbefestigung
Support fixation sol Gennius
Sujección a suelo Gennius**

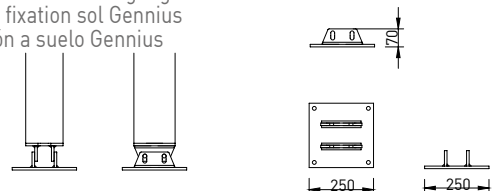

**Attacchi a terra portalino
Ground connections of the free-standing structure
Bodenbefestigung kleines Portal
Support sol de l'autoportent
Sujección a suelo portería**

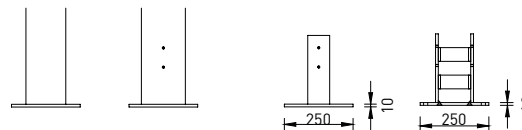

**Applicazione a portalino
application on the free-standing part
Kleines Portalanwendung
Application sur autoportent
Aplicación a portería**

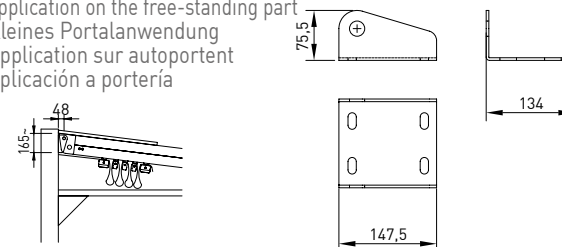

Per tabelle pendenze vedi pag. 210/215 - For slope tables please see page 210/215 - Für Neigungstabellen siehe S. 210/215 - Pour les tableaux des différences de niveau, voir p. 210/215 - Para las tablas de inclinación véase pág. 210/215

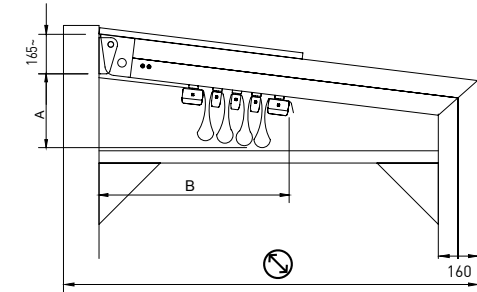

Valori indicativi degli ingombri del telo e del numero di traversi portatelo.
Attenzione: i valori esposti possono variare a seconda della pendenza.

Indicative values of the fabric encumbrance and the number of the fabric carrying crossbar profiles.
Attention: the indicated values may change according to the inclination.

Richtwerte der Ausmaße des Tuches und der Anzahl der Stoffquerträger Achtung: die angegebenen Werte können sich je nach Gefälle ändern.

Valeurs indicatives des encombrements de la toile et du nombre de profils de traverse porte tissu. Attention: les valeurs peuvent changer selon la pente

Valores indicativos de las dimensiones del tejido y del número de palillos.
Atención: los valores indicados pueden cambiar según la inclinación.

	A cm	B cm	N
250	34	44	5
300	37	44	5
350	39	49	6
400	39	54	7
450	39	60	8/10
500	39	65	9/13
550	40	70	10
600	43	70	10
650	43	75	11
700	45	75	12
750	45	80	12
800	47	85	13

N Numero traversi (compreso terminali). Misura massima interasse traversi portatelo 58 cm.

N Crossbar profile numbers (terminals included). Maximum interaxis fabric carrying cross bar profiles measure cm 58.

N Anzahl der Querträger (inklusive Fallstangen). Maximaler Achsabstand der Stofftragerschienen cm 58.

N Nombre profils de traverse (compris barres de charge). Mesure maximale entraxe profils traverse porte tissu cm 58.

N Numero de perfiles transversales (terminales incluidos). Medida máxima intereje perfiles transversales para lona cm 58.